

Отсоедините фонарь 14, нажав на фиксатор 15 с помощью отвертки с плоским лезвием. Отсоедините рассеиватель 17 и извлеките лампу 16.

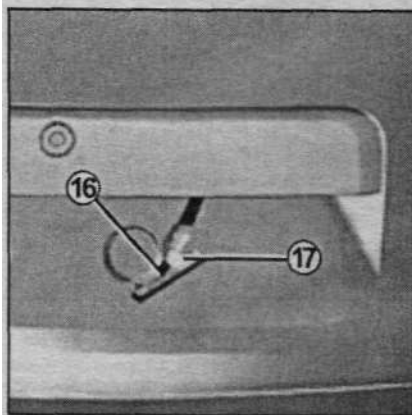

Тип лампы: W5W

БОКОВЫЕ ПОВТОРИТЕЛИ УКАЗАТЕЛЕЙ ПОВОРОТОВ:

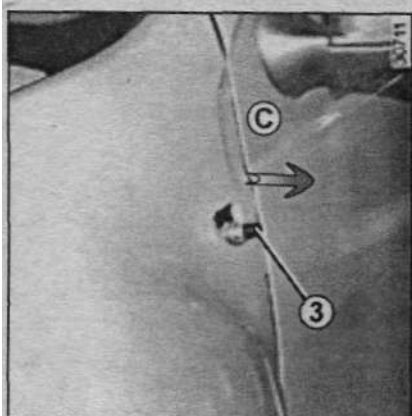
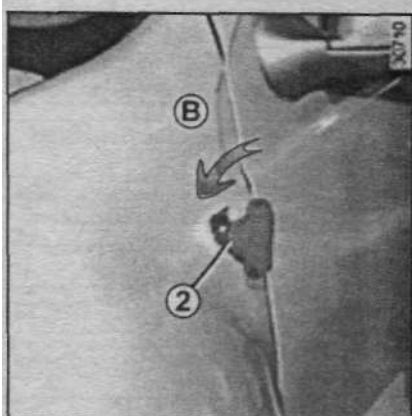
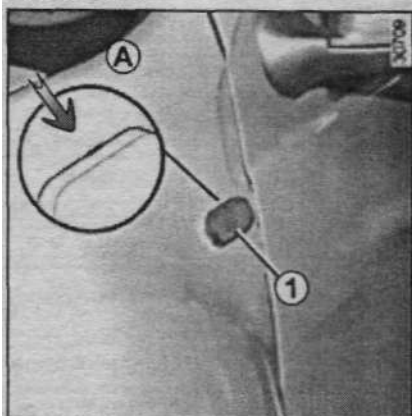

Отсоедините боковой повторитель указателя поворота 1 (с помощью отвертки с плоским лезвием, установив ее в положение А, затем подвернув боковой повторитель наружу). Поверните на четверть оборота (движение В) патрон лампы 2 и извлеките лампу 3 (в направлении С).

Тип лампы: WY5W.

ОСВЕЩЕНИЕ САЛОНА

ПЛАФОН

С помощью отвертки с плоским лезвием отсоедините рассеиватель 1.

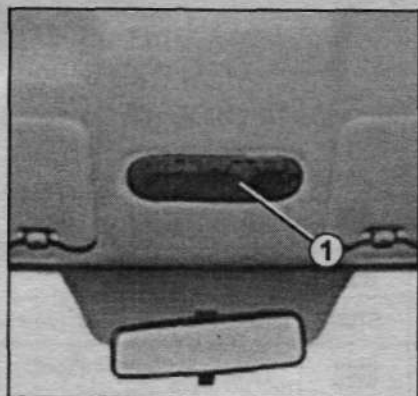

Извлеките перегоревшую лампу.

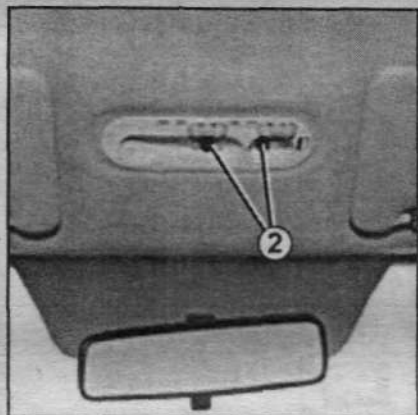

Тип лампы 2: W5W

ОСВЕЩЕНИЕ ВЕЩЕВОГО ЯЩИКА

(в зависимости от комплектации автомобиля)

Отсоедините фонарь 3 с помощью отвертки с плоским лезвием, надавив на фиксатор и повернув фонарь внутрь ящика.

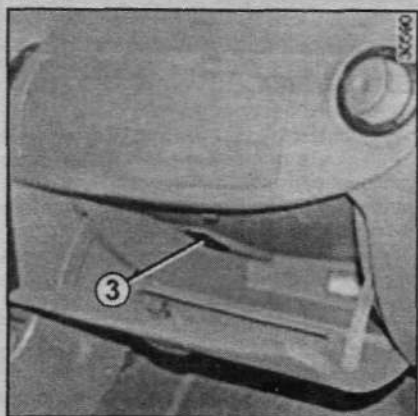

Отсоедините плафон.

Нажмите на фиксатор 4, чтобы отсоединить рассеиватель 6 и получить доступ к лампе 5.

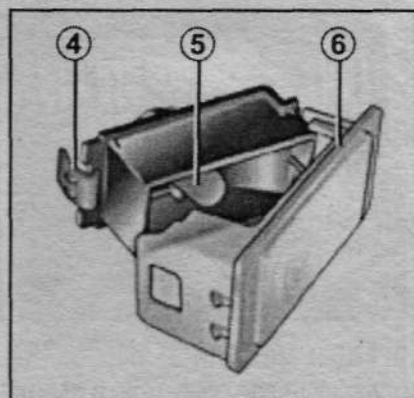

Тип лампы: W5W.

ОСВЕЩЕНИЕ БАГАЖНОГО ОТДЕЛЕНИЯ

Отсоедините фонарь 7 с помощью отвертки с плоским лезвием, надавив на фиксатор и повернув фонарь 6 внутри багажного отделения.

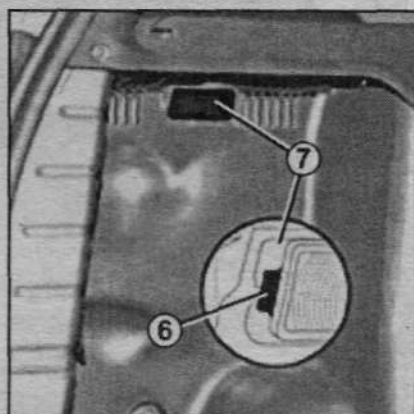

Внутри лампы находятся под давлением и могут взорваться при замене. Существует риск получить травму. Снимите лампу 10.

Тип лампы: W5W.

Нажмите на фиксатор 9, чтобы высвободить рассеиватель 8.

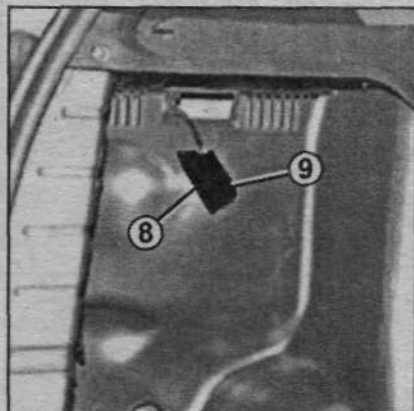

Снимите лампу 10.

Тип лампы: W5W.